



# UŽÍVATEĽSKÝ MANUÁL



## VESTA MONITOR GB2

### RÝCHLY SPRIEVODCA

Kód. 50121653

TVESTA GB2 SK REV.0615



---











## 1. Bezpečnostné opatrenia:

- Inštaláciu alebo opravy vykonávajte po odpojení od zdroja napätia.
  - Inštalácia a manipulácia so zariadením musí byť vykonávaná iba autorizovanou osobou.
  - Všetky rozvody by mali byť realizované vo vzdialenosti minimálne 40 cm od ostatných vedení.
  - Skrutky na svorkovnici neuťahujte príliš silno.
  - Monitor umiestňujte na suchom mieste, chránenom od priameho kontaktu s vodou a dažďom.
  - Pri inštalácii sa vyhnite miestam v blízkosti zdrojov tepla, vlhka, prachu alebo v silno zafajčenom prostredí.
  - Pred zapnutím zariadenia skontrolujte zapojenie vstupného tabla, napájacieho zdroja, distribútorov a videotelefonov.
  - Dodržujte všetky inštrukcie tohto návodu.
- 

## 2. Vlastnosti:

- Handsfree monitor
  - Farebný TFT monitor 3,9"
  - Jednoduchá inštalácia (dvojvodičová nepolarizovaná zbernica BUS)
  - Monitor VESTA GB2/H, komunikujúci s audiofónmi typu T, uľahčujúci konverzáciu medzi vstupným tablom a bytom.
  - Kapacitné tlačidlá pre prístup k funkciám menu.
  - Užívateľské menu
  - Menu pre nastavenie displeja a hlasitosti
  - Tlačidlo pre začatie/ukončenie komunikácie
  - Tlačidlo pre aktiváciu otvorenia dverí
  - Stavové LED
  - Konektor pre konfiguráciu videotelefonu
- 

## 3. Popis fungovania systému:

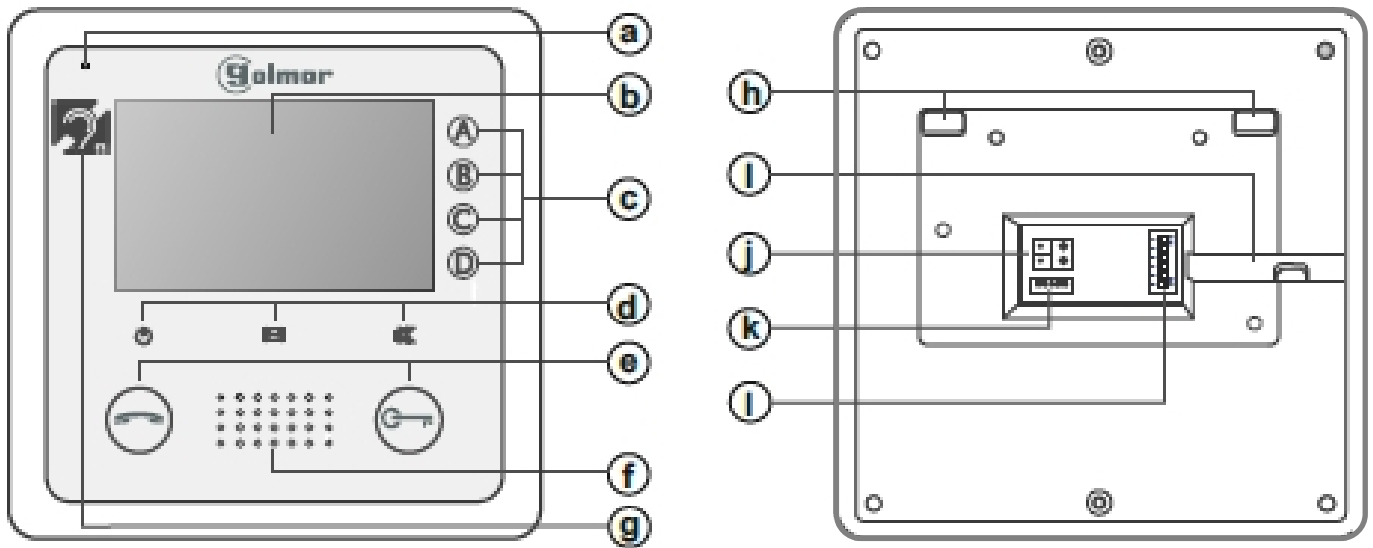

- Pre uskutočnenie hovoru musí účastník stlačiť tlačidlo zodpovedajúce bytu, s ktorým sa chce spojiť. Prebiehajúce vyzváňanie je potvrdené akustickým tónom a rozsvietením LED . Pokiaľ je povolená hlasová správa, prehraje sa správa "call in progress", ktorá informuje, že prebieha vyzváňanie. V tomto okamihu videotelefon v byte prijíma hovor. Ak ste omylom stlačili tlačidlo iného bytu, stlačte tlačidlo bytu, ktoré zodpovedá bytu kam chcete volať, a prvý hovor bude ukončený.
- Vyzváňanie trvá 40 sekúnd a počas tejto doby je obraz z kamery výstupného tabla, zobrazený na videotelefóne v byte. Obraz je zobrazený na videotelefóne s kódom "0", ak voláte do bytu číslo 1., alebo na videotelefóne s kódom "16", ak voláte do bytu číslo 2. Návštevníci nevedia, či ich obyvateľ bytu vidí, čo dáva obyvateľom možnosť rozhodnúť sa či hovor prijímu. Pokiaľ hovor nie je do 40 sekúnd prijatý LED  zhasne a kanál je voľný.
- Pre nadviazanie spojenia, stlačte tlačidlo  na ktoromkoľvek videotelefóne v byte. Na vstupnom table sa rozsvieti LED . Pokiaľ je videotelefon typu GB2/H so symbolom  na prednej strane, umiestnite audiofón najmenej 20 cm od displeju, aby ste dosiahli maximálnu kvalitu zvuku pri komunikácii so vstupným tablom.
- Dĺžka hovoru je jeden a pol minúty alebo môže byť ukončená tlačidlom  Ukončenie hovoru je signalizované zhasnutím LED  a  a kanál zostane voľný. Pokiaľ je povolená hlasová správa, prehraje sa správa "call ended", teda hovor ukončený.
- Pokiaľ si prajete dvere otvoriť, stlačte tlačidlo  v priebehu vyzváňania alebo komunikácie. Otvorenie dverí na 5 sekúnd aktivujete jedným stiskom. LED  sa rozsvieti na dobu 5 sekúnd. Ak je povolená hlasová správa, prehraje sa správa "door is open", ktorá informuje o tom, že dvere sú otvorené.

## 4. Popis monitora:





- a. Mikrofón
- b. Farebný TFT displej 3,9"
- c. Tlačidlá menu
- d. Stavové LED
- e. Tlačidlá funkcie
- f. Reproduktor
- g. Komunikácia s audiofónom (iba VESTA GB2/H)
- h. Štrbiny na prichytenie montážneho rámika
- i. Horizontálny prelis na prichytenie káblu
- j. Svorka pre pripojenie zbernice BUS
- k. Konektor
- l. Konfiguračný konektor

### Funkcie tlačidiel:

-  Tlačidlo pre začatie/ukončenie komunikácie. V kludovom režime je na displeji obraz zo vstupného tabla. Pokiaľ je nainštalovaný pamäťový modul MM-GB2, je obrázok nahratý a čaká na kontrolu posledného volania od vstupného tabla.
-  Tlačidlo pre otvorenie dverí.

### Funkcie LED:

-  LED stavu napájania
-  LED signalizujúca zmeškaný hovor od vstupného tabla
-  LED aktivácie režimu –„nerušiť“

## 5. Nastavenie adresy videotelefónu

---

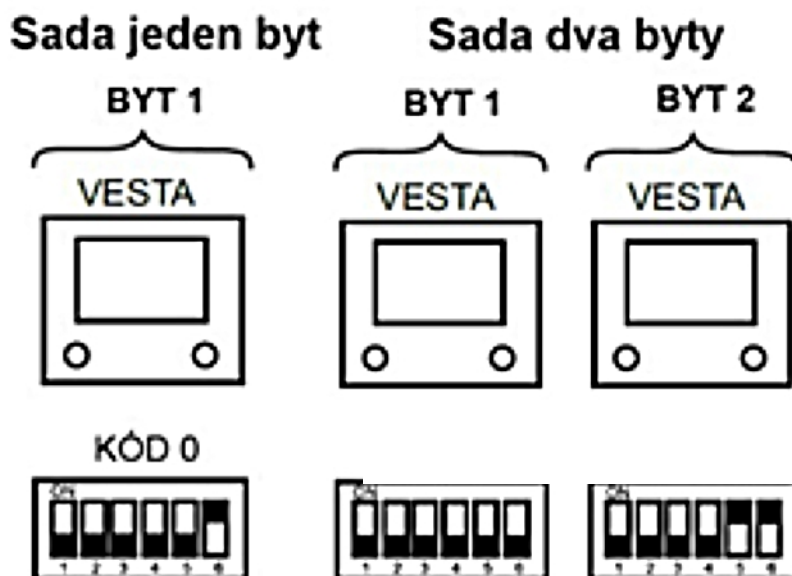

Sada 2 byty: videotelefón s kódom 16 je posledný. Dip 6 pre ukončenie linky je na ON.

**Dip6:** Nastavuje ukončenie zbernice, zapnite mikropínač č.6 na ON v poslednom videotelefóne na zbernici.

V ostatných videotelefónoch ponechajte mikroprepínač OFF.

**Dip1 až Dip5:** Nastavujú adresu videotelefónu (v rozsahu 0 až 31). Mikroprepínače nastavené do pozície OFF majú hodnotu nula.

Tie v pozícii ON majú priradenú hodnotu podľa tabuľky. Adresa videotelefónu je súčtom jednotlivých hodnôt prepínačov nastavených do pozície ON.

## 5. Montáž videotelefónu

---

### Umiestnenie:

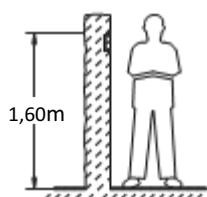

### Na povrch:

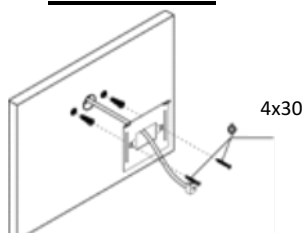



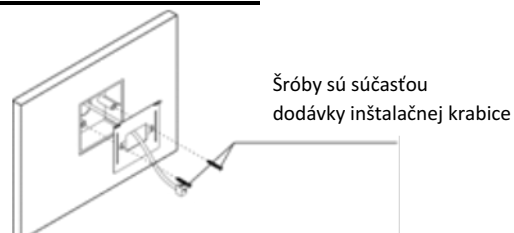

### Vstavaná krabica:

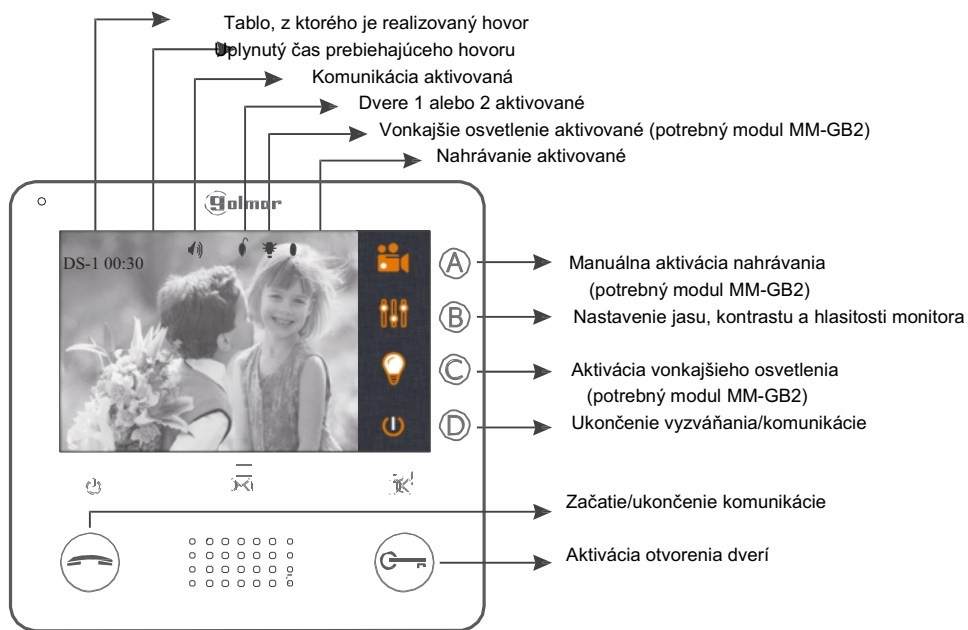





## 6. Popis displeja a tlačidiel



## 7. Prijatie volania z tabla

Pri vyzváňaní videotelefón vydáva predvolenú melódiu a na displeji je zobrazený obraz z tabla, z ktorého bola komunikácia vyvolaná. Pokiaľ je nainštalovaný pamäťový modul MM-GB2, je začaté automatické nahrávanie videosignálu a LED  svojim rozsvietením signalizuje, že nahraté video nebolo ešte prezerané. Ak si želáte prichádzajúci hovor prijať stlačte tlačidlo . Pokiaľ je videotelefón typu GB2/H so symbolom na prednej strane , umiestnite audiofón do vzdialenosti 20 cm od displeja, aby ste dosiahli maximálnu kvalitu zvuku pri komunikácii so vstupným tablom. Dĺžka hovoru je 90 sekúnd, alebo môže byť hovor ukončený skôr stlačením tlačidla . Pokiaľ si prajete otvoriť dvere, stlačte tlačidlo  v priebehu vyzváňania alebo komunikácie: jedno zatlačenie aktivuje otvorenie dverí na dobu 5 sekúnd.



-  → Manuálne aktivácia nahrávania
-  → Nastavenie: kontrast, jas a hlasitosť
-  → Aktivácia vonkajšieho osvetlenia (potrebný modul MM-GB2 modul)
-  → Začatie/ukončenie komunikácie



Začatie/ukončenie komunikácie



Aktivácia otvorenia dverí. S jedným zatlačením tlačidla dvere zostanú otvorené 5 sekúnd.